

NETYS PL

600-800 VA



Socomec Resources Center
Per scaricare brochure,
cataloghi e manuali tecnici

CERTIFICATO E CONDIZIONI DI GARANZIA

La presente apparecchiatura SOCOMEC UPS è garantita contro eventuali difetti di fabbricazione e dei materiali per un periodo di 12 mesi dalla data d'acquisto (le condizioni di garanzia locali sono da applicare in aggiunta a quelle generali). Il presente certificato di garanzia NON deve essere inviato via e-mail, ma deve essere conservato dal cliente insieme alla prova d'acquisto per essere utilizzato nel caso in cui il prodotto necessiti di interventi di riparazione o di sostituzione in garanzia.

Il periodo di validità della garanzia è calcolato a partire dalla data di acquisto del prodotto nuovo, da parte dell'utente finale, presso un rivenditore autorizzato (i dettagli di riferimento sono riportati sulla ricevuta di acquisto).

La garanzia fornita prevede la restituzione del prodotto: componenti e manodopera per le riparazioni sono forniti gratuitamente, tutti i prodotti da sostituire devono essere restituiti a SOCOMEC o ai centri di assistenza autorizzati, a rischio e pericolo e a spese del cliente.

La garanzia è riconosciuta nell'ambito del territorio nazionale. In caso di esportazione dell'UPS all'estero, la garanzia si limiterà alla copertura dei componenti utilizzati per la riparazione dei guasti.

Per usufruire di interventi di assistenza in garanzia, attenersi alla seguente procedura:

- Il prodotto deve essere riconsegnato nell'imballaggio originale. Eventuali danni provocati durante il trasporto in imballaggi non originali non sono coperti da garanzia;
- Il prodotto deve essere accompagnato dalla prova d'acquisto, come una fattura o una ricevuta indicante la data di acquisto e i dati identificativi del prodotto (modello, numero di serie). Il mittente deve anche allegare il codice di autorizzazione assegnato per la restituzione del prodotto, insieme a una descrizione dettagliata del difetto riscontrato. In assenza di queste informazioni la garanzia decade. Il codice di autorizzazione viene fornito telefonicamente dai centri di assistenza alla ricezione delle informazioni riguardanti il malfunzionamento in oggetto;
- Qualora non sia possibile fornire tale prova di acquisto, verranno utilizzati il numero di serie e la data di produzione per calcolare la scadenza della garanzia. Questo potrebbe comportare una riduzione del periodo di garanzia originale.

La garanzia del prodotto non copre i danni causati da negligenza (uso improprio: alimentazione d'ingresso errata, esplosioni, eccessiva umidità, temperatura, scarsa ventilazione, ecc.), manomissioni o eventuali interventi di riparazione non autorizzati.

Durante il periodo di garanzia, SOCOMEC si riserva il diritto di decidere se il prodotto deve essere riparato o se sostituire componenti difettosi con componenti nuovi o usati, ma equivalenti a quelli nuovi in termini di funzionalità e prestazioni.

Nel caso delle batterie, la garanzia è valida solo se la batteria viene ricaricata regolarmente in conformità alle istruzioni fornite dal produttore. All'acquisto del prodotto è consigliabile verificare che la successiva data di ricarica indicata sulla confezione non sia superata.

Batteria

Le batterie sono considerate componenti consumabili e la garanzia copre solo i difetti di fabbricazione.

È necessario conservare le batterie in conformità alle raccomandazioni fornite dal produttore.

La garanzia è valida solo se la batteria viene ricaricata regolarmente in conformità alle istruzioni fornite dal produttore. All'acquisto del prodotto è consigliabile verificare che la successiva data di ricarica indicata sulla confezione non sia superata.

Opzioni

Sulle opzioni viene fornita una garanzia di 12 mesi che prevede la restituzione del prodotto.

Prodotti software

La garanzia sui prodotti software è di 90 giorni. La garanzia del software ne garantisce il funzionamento in conformità con il contenuto del manuale fornito con il prodotto. I supporti o accessori hardware (per es.: dischetti, cavi, ecc.) utilizzati con le apparecchiature sono garantiti contro eventuali difetti dei materiali o di fabbricazione in normali condizioni d'utilizzo per un periodo di 12 mesi dalla data d'acquisto.

SOCOMEC UPS non è responsabile per i danni (inclusi i danni per perdita o mancato guadagno, interruzione dell'attività, perdita di informazioni o altre perdite economiche di qualunque natura) derivanti dall'uso del prodotto.

Le presenti condizioni sono soggette alla Legge Italiana. Eventuali controversie sono di competenza del Tribunale di Vicenza.

SOCOMEC UPS detiene i diritti di proprietà totale ed esclusiva del presente documento. Al destinatario del documento è concesso soltanto il diritto personale di utilizzarlo per l'applicazione indicata da SOCOMEC. Qualsiasi riproduzione, modifica, diffusione del presente documento, in tutto o in parte e con qualsiasi mezzo, è espressamente proibita senza l'esplicita autorizzazione scritta di SOCOMEC.

Il presente documento non ha valore contrattuale. SOCOMEC si riserva il diritto di apportare modifiche ai presenti dati senza preavviso.

CONTENTS

| | |
|--|-----------|
| 1. NORME DI SICUREZZA | 4 |
| 1.1 INFORMAZIONI IMPORTANTI | 4 |
| 1.2 DESCRIZIONE DEI SIMBOLI UTILIZZATI | 5 |
| 1.3 ETICHETTA DI AVVERTIMENTO | 5 |
| 2. DESCRIZIONE GENERALE | 6 |
| 2.1 INTRODUZIONE | 6 |
| 3. REQUISITI PER L'INSTALLAZIONE | 7 |
| 3.1 REQUISITI ELETTRICI | 7 |
| 4. DISIMBALLAGGIO E INSTALLAZIONE | 7 |
| 4.1 RIMOZIONE DELL'IMBALLAGGIO | 7 |
| 4.2 REQUISITI PER L'INSTALLAZIONE | 7 |
| 5. PRODOTTO | 8 |
| 6. COLLEGAMENTI | 9 |
| 7. MODALITÀ OPERATIVE | 10 |
| 7.1 ACCENSIONE DELL'UPS | 10 |
| 7.1.1 ACCENSIONE DELL'UPS IN PRESENZA DELLA TENSIONE DI RETE | 10 |
| 7.1.2 ACCENSIONE DELL'UPS IN ASSENZA DELLA TENSIONE DI RETE | 10 |
| 7.2 SPEGNIMENTO DELL'UPS | 10 |
| 7.3 MODALITÀ NORMALE | 10 |
| 7.4 MODALITÀ A BATTERIA | 10 |
| 7.5 SOVRACCARICO | 10 |
| 8. COMUNICAZIONE | 11 |
| 8.1 OPZIONI SOFTWARE | 11 |
| 9. SOLUZIONI AI PICCOLI PROBLEMI | 12 |
| 9.1 RIMEDI AI PICCOLI PROBLEMI | 12 |
| 10. SOSTITUZIONE DELLA BATTERIA | 12 |
| 11. SPECIFICHE TECNICHE | 13 |

1. NORME DI SICUREZZA

1.1 INFORMAZIONI IMPORTANTI

Il presente manuale deve essere conservato in un luogo sicuro in prossimità dell'UPS, per consentire all'operatore di consultarlo in qualsiasi momento per informazioni e chiarimenti sul corretto utilizzo dell'unità. Leggere attentamente il manuale prima di procedere al collegamento dell'apparecchio alla rete elettrica di alimentazione AC e alle apparecchiature a valle. Prima di mettere in servizio l'UPS, l'utente deve essere perfettamente a conoscenza del suo funzionamento e della posizione di tutti gli interruttori e delle caratteristiche tecniche e funzionali dell'unità al fine di evitare rischi alle persone e all'apparecchiatura stessa.

Questa unità è progettata per l'installazione in un ambiente controllato (in un locale interno a temperatura costante, privo di contaminanti conduttivi). Evitare di installare l'UPS in luoghi in cui è presente acqua stagnante o corrente o qualsiasi altro liquido. Evitare di usarlo per applicazioni tipo trasporti commerciali, impianti nucleari o altri sistemi in cui il guasto del prodotto può causare gravi danni a persone o cose.

- L'unità, prima dell'avviamento, deve essere collegata a una presa con messa a terra come stabilito dalle norme di sicurezza vigenti. Il produttore declina ogni responsabilità per eventuali danni e incidenti derivanti dalla mancata osservanza di tale requisito.
- La presa deve essere posizionata vicino all'apparecchiatura ed essere facilmente accessibile per rimuovere il cavo di alimentazione dell'UPS in caso di emergenza.
- Scollegare e disabilitare completamente l'UPS in caso di emergenza, premendo il pulsante ON/OFF per spegnerlo e scollegare il cavo di alimentazione dalla presa.
- Non scollegare il cavo di alimentazione durante il normale funzionamento in quanto ciò scollegherebbe la messa a terra di protezione dell'UPS e tutti i carichi collegati.



AVVERTENZA!

Rischio di scosse elettriche. Anche dopo aver scollegato l'unità dalla rete, i componenti all'interno del sistema UPS restano collegati alla batteria, sotto tensione e pericolosi.

- Utilizzare l'UPS rispettando le specifiche tecniche riportate al termine del presente manuale d'uso.
- Evitare il contatto dell'UPS con acqua o qualsiasi altro liquido. Non inserire corpi estranei nell'armadio.
- Il sistema UPS funziona con tensioni pericolose. Gli interventi di riparazione devono essere svolti esclusivamente da personale addetto alla manutenzione adeguatamente qualificato.
- Il sistema UPS dispone di una propria sorgente di corrente interna (batterie). Le prese di uscita dell'UPS o la morsettiera di uscita possono essere sotto tensione anche se il sistema UPS non è collegato alla rete.



AVVERTENZA!

- Le batterie possono rappresentare un rischio di scosse elettriche e di ustioni per l'elevata corrente di cortocircuito.
- Le batterie difettose possono raggiungere temperature che superano le soglie di ustione per le superfici toccabili.



È molto pericoloso venire a contatto con qualsiasi parte delle batterie in quanto non vi è alcun isolamento tra le batterie e l'alimentazione di rete.

- Non forzare, né rompere, né tentare mai di aprire le batterie. Queste, costruite a tenuta stagna, non necessitano di alcuna manutenzione e contengono al loro interno sostanze nocive alla salute ed inquinanti per l'ambiente. Se si nota del liquido che fuoriesce dalla batteria o è visibile un residuo di polvere bianca, non accendere l'UPS.



Se le batterie vengono sostituite con altre di tipo errato, sussiste il pericolo di esplosione.

- Le batterie usate devono essere depositate nei centri di raccolta e smaltimento autorizzati.



ATTENZIONE

Modifiche o cambiamenti non espressamente approvati da Socomec possono annullare e rendere non valida l'autorizzazione data agli utenti per l'utilizzo dell'apparecchiatura.

- In caso di smaltimento dell'unità, contattare una ditta specializzata nello smaltimento dei rifiuti che provvederà a smontare e smaltire i vari componenti in conformità con le normative vigenti nel Paese di acquisto del prodotto.

| | |
|---|---|
|  | <p>ATTENZIONE! Questo è un prodotto UPS di categoria C2. Questo prodotto può provocare interferenze radio se installato in un ambiente residenziale; in tal caso, l'utente dovrà adottare misure aggiuntive.</p> |
|---|---|

| | |
|---|--|
|  | <p>PRECAUZIONI IN CASO DI DANNI. BATTERIE ERMETICHE. Gli imballi rotti, danneggiati o strappati in modo che ne sia visibile il contenuto devono essere collocati in una zona isolata e ispezionati da una persona qualificata. Se l'imballo non è idoneo alla spedizione, recuperare e isolare immediatamente il contenuto e contattare lo spedizioniere o il destinatario.</p> |
|---|--|

| | |
|---|---|
|  | <p>Tutti i materiali di imballo devono essere riciclati in conformità con le normative vigenti nel Paese in cui viene installata l'apparecchiatura.</p> |
|---|---|

 Il simbolo del cassonetto barrato è riportato sul prodotto per incoraggiare gli utenti a riciclare i componenti e le unità ogni qualvolta possibile. Si invita ad adottare un comportamento responsabile nei confronti dell'ambiente e a riciclare questo prodotto, presso le strutture preposte, al termine della sua durata di vita utile.

 Contattare i rivenditori o i distributori locali per eventuali domande relative allo smaltimento del prodotto.



1.2 DESCRIZIONE DEI SIMBOLI UTILIZZATI

Osservare tutte le istruzioni e avvertenze riportate sulle etichette e targhette poste all'interno e all'esterno dell'apparecchiatura.

| | |
|---|---|
|  | <p>PERICOLO! ALTA TENSIONE (NERO/GIALLO)</p> |
|---|---|

| | |
|---|--|
|  | <p>LEGGERE IL MANUALE D'USO PRIMA DI UTILIZZARE L'UNITÀ</p> |
|---|--|

1.3 ETICHETTA DI AVVERTIMENTO

| | |
|--|---|
| 902 |  <p>ATTENZIONE:</p> |
| <ul style="list-style-type: none"> • Prima dell'uso, leggere il manuale utente comprese le avvertenze di sicurezza. • Questa unità può esser aperta solo da tecnici autorizzati. • Anche quando l'unità è spenta, è presente una tensione pericolosa sul lato batteria. • Batteria al piombo acido all'interno dell'involucro. • Isolare l'UPS prima di intervenire su questo circuito. | |
| <p>ATTENZIONE: ALTA TENSIONE ALL'INTERNO!</p> <p>ATTENDERE 5 MINUTI PRIMA DI RIMUOVERE LE COPERTURE DI PROTEZIONE!</p> | |

2. DESCRIZIONE GENERALE

Lo scopo principale dell'UPS è di proteggere le apparecchiature critiche e sensibili, dalle perturbazioni elettriche che potrebbero comprometterne il funzionamento. Interruzioni di alimentazione, cadute di tensione, variazioni di tensione e frequenza, fulmini, scariche elettrostatiche e sovratensioni rapide sono fenomeni presenti in ogni ambiente d'ufficio e industriale e causano danni hardware e perdita di dati.

Netys PL è un sistema statico di continuità (UPS) progettato per alimentare un computer e le relative periferiche, ad eccezione di qualsiasi altro apparecchio elettrico (quali elettrodomestici, TV, Hi-Fi, videoregistratori).

2.1 INTRODUZIONE

Peculiarità di questi sistemi UPS è il monitoraggio continuo della rete di alimentazione che opportunamente filtrata e stabilizzata (nei modelli con AVR) viene utilizzata, se ritenuta idonea, per alimentare l'utenza. In caso di guasto della rete, o se la rete è ritenuta fuori dai limiti accettabili per il carico, viene attivato immediatamente l'inverter (il cuore dell'UPS) che, prelevando energia dalle batterie interne, genera una tensione che si sostituisce istantaneamente alla rete senza che le apparecchiature collegate ne risentano.

Durante il funzionamento in emergenza le batterie interne si scaricano e al ritorno della rete vengono ricaricate in modo totalmente automatico.

La caratteristica di ermeticità delle batterie fa sì che, durante tutta la loro vita operativa, non sia necessario alcun intervento di manutenzione né ordinaria né straordinaria.

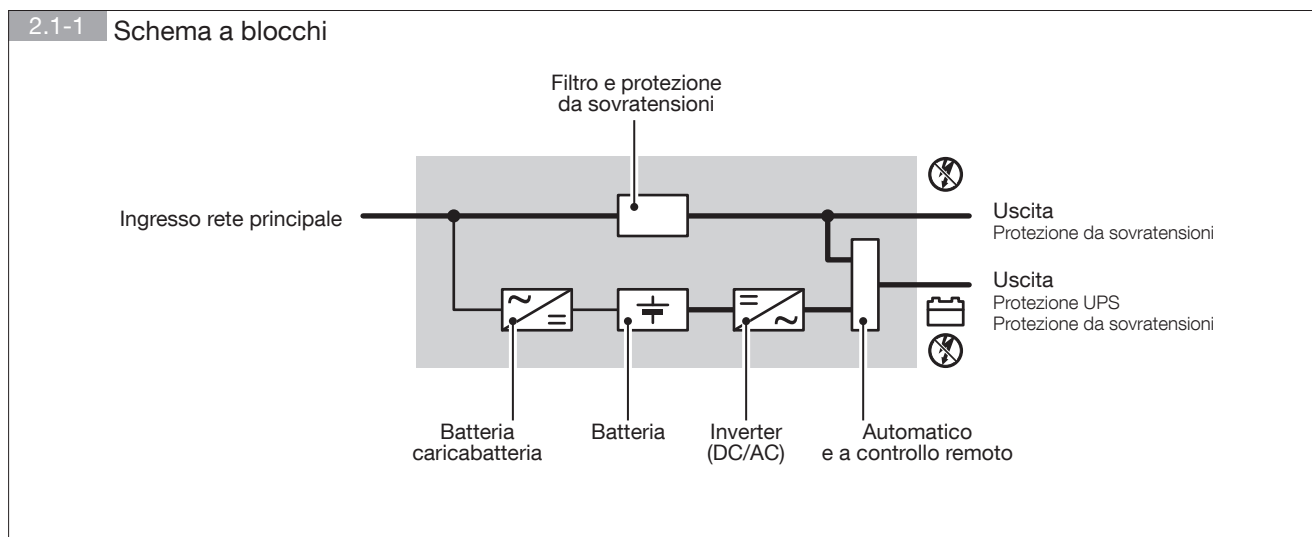

3. REQUISITI PER L'INSTALLAZIONE

3.1 REQUISITI ELETTRICI

- Verificare che i valori della frequenza e della tensione di esercizio siano corretti per l'alimentazione di rete nel locale di installazione. Dettagli presenti sulla pagina delle specifiche tecniche.
- La prima volta che l'UPS viene utilizzato, è opportuno lasciare in carica la batteria per un minimo di 8 ore.
- Per il collegamento all'interfaccia seriale USB utilizzare esclusivamente cavi e accessori forniti o indicati dal produttore.
- Per un funzionamento migliore, non utilizzare cavi di alimentazione di ingresso/uscita (da IEC C13 a IEC C14) di lunghezza superiore a 2 m
- Non collegare alle prese di uscita dell'UPS apparecchiature o dispositivi in grado di sovraccaricare l'UPS (per es. stampanti laser).

4. DISIMBALLAGGIO E INSTALLAZIONE

4.1 RIMOZIONE DELL'IMBALLAGGIO

Rimuovere l'UPS e tutti gli accessori forniti in dotazione (cavi, ecc.) dall'imballo.

Si consiglia di conservare il materiale di imballo che è stato appositamente studiato per un trasporto sicuro, nel caso l'UPS necessiti di un trasporto successivo.

4.2 REQUISITI PER L'INSTALLAZIONE



Accertarsi di aver letto e compreso il capitolo 1 - Norme di sicurezza prima di procedere.

- Netys PL è stato progettato per uso interno.
- Posizionare l'UPS su una superficie piana e stabile, in un ambiente ventilato e lontano da fonti di calore ed evitando l'esposizione alla luce diretta del sole.
- Mantenere la temperatura ambiente tra 0°C e 40°C e l'umidità inferiore al 90% (senza condensa); la temperatura ottimale per garantire una maggiore durata di vita della batteria è 15-25 °C.
- Se l'UPS viene spostato direttamente da un ambiente freddo a uno caldo, è possibile che si formi della condensa. Prima dell'installazione, l'UPS deve essere completamente asciutto. Attendere almeno due ore affinché l'UPS possa adattarsi alle condizioni climatiche dell'ambiente.
- Accertarsi che l'ambiente in cui verrà installato l'UPS non sia polveroso.
- Evitare di collocare l'UPS o qualsiasi altro oggetto pesante sui cavi.
- Lasciare uno spazio di almeno 25 cm sul retro per consentire un'adeguata ventilazione (vedere figura 3.2-1).

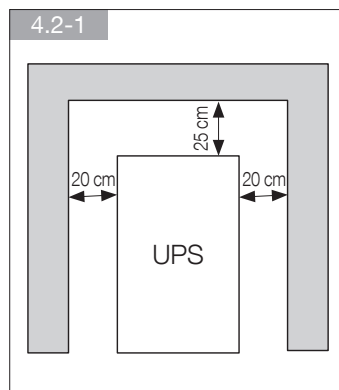

5. PRODOTTO

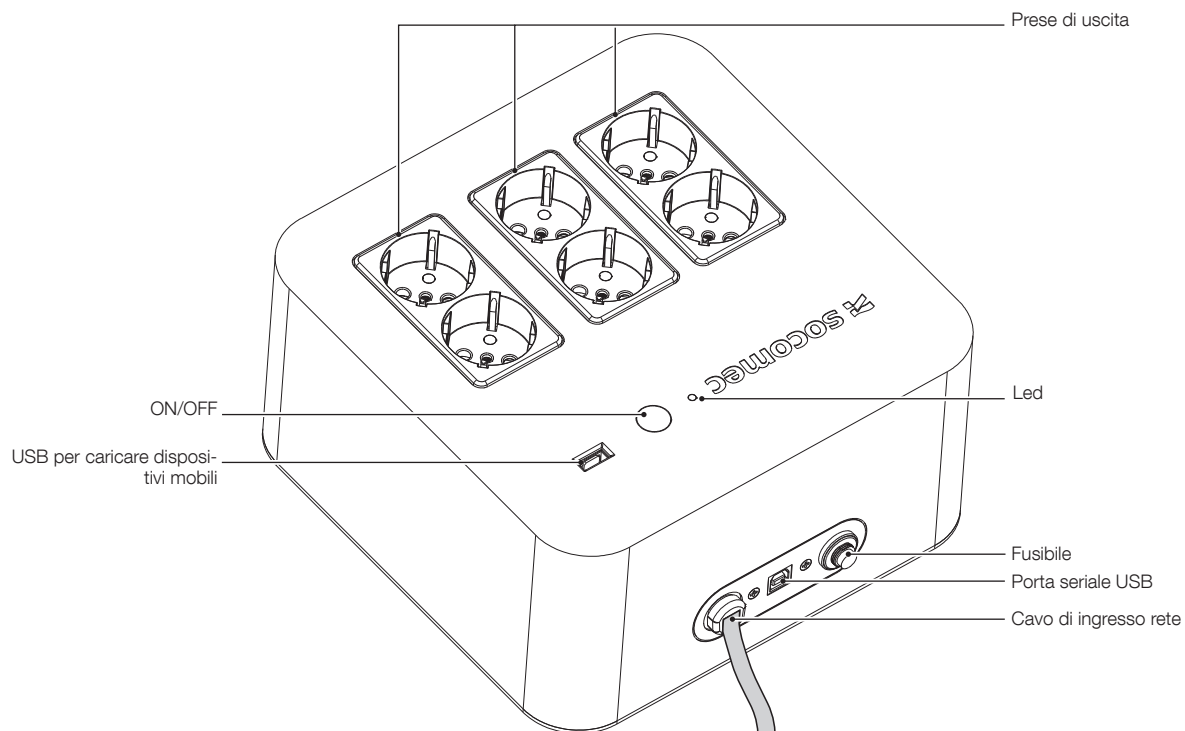

6. COLLEGAMENTI



L'allacciamento alla rete e il collegamento dei carichi devono essere realizzati utilizzando cavi con una sezione appropriata e che siano conformi alle norme di sicurezza in vigore.

USCITA 230 V~
4 prese per protezione UPS e protezione da sovratensioni.

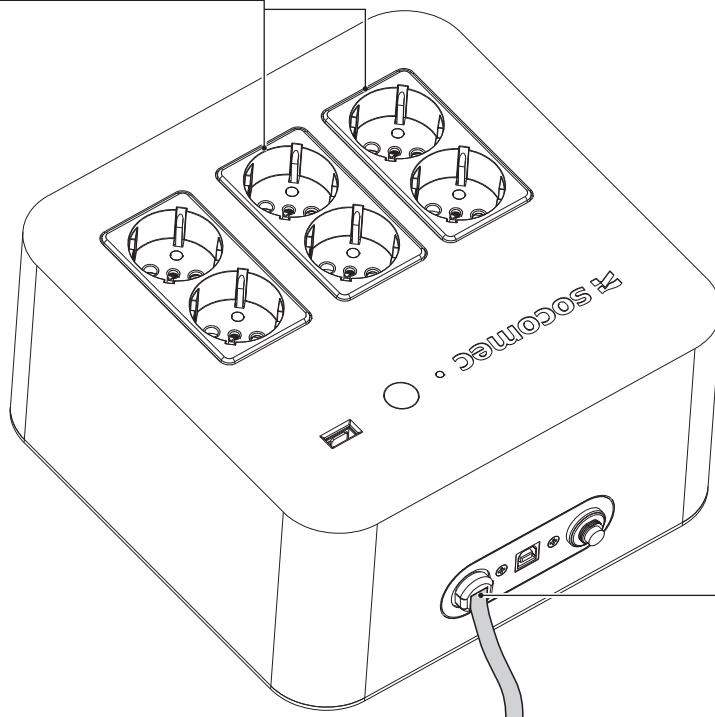

INGRESSO 230 V~
Collegare il cavo di alimentazione dell'UPS alla rete di alimentazione.

USCITA 230 V~
2 prese per protezione da sovratensioni.

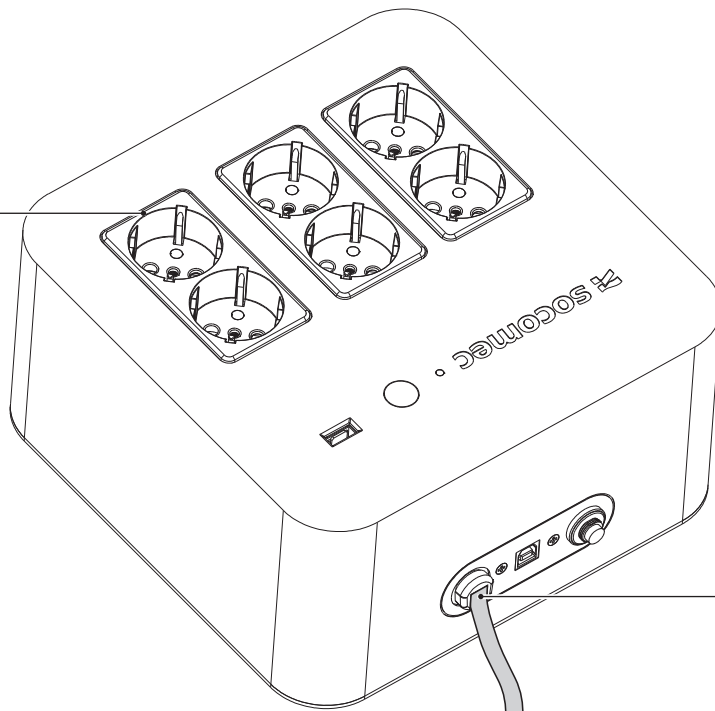

INGRESSO 230 V~
Collegare il cavo di alimentazione dell'UPS alla rete di alimentazione.

7. MODALITÀ OPERATIVE

7.1 ACCENSIONE DELL'UPS



Nota:
L'UPS si accenderà solo se la batteria è sufficientemente carica.

7.1.1 ACCENSIONE DELL'UPS IN PRESENZA DELLA TENSIONE DI RETE

Accendere l'UPS premendo il pulsante ON/OFF presente sul pannello anteriore.

Il LED Funzionamento Normale si accende; attendere dieci secondi per l'esecuzione delle procedure di autoconfigurazione. L'UPS è impostato alla stessa frequenza di rete (50 o 60 Hz) e il carico è protetto e alimentato.

7.1.2 ACCENSIONE DELL'UPS IN ASSENZA DELLA TENSIONE DI RETE

Accendere l'UPS premendo il pulsante ON/OFF presente sul pannello anteriore.

Il LED Funzionamento Normale si accende; attendere dieci secondi per l'esecuzione delle procedure di autoconfigurazione. L'UPS funzionerà in modalità batteria a 50 Hz.

7.2 SPEGNIMENTO DELL'UPS



ATTENZIONE!
Questo UPS è stato progettato per controllare e mantenere la carica della batteria, pertanto deve essere spento completamente solo in circostanze eccezionali.

Per lo spegnimento completo dell'UPS è necessario premere e mantenere premuto il pulsante ON/OFF. L'UPS spegne tutti i LED ed è quindi totalmente disattivato. Se il cavo di rete non viene scollegato, il caricabatteria resta attivo.

7.3 MODALITÀ NORMALE

Con rete presente e tensione all'interno del range ammesso, la spia LED indicante il funzionamento normale nel pannello anteriore rimane accesa fissa. I carichi sono alimentati direttamente dalla rete elettrica; il caricabatteria funziona in tutte le condizioni.

7.4 MODALITÀ A BATTERIA

L'UPS passa automaticamente a questa modalità di funzionamento in caso di interruzione dell'alimentazione di rete (picchi transitori o interruzioni prolungate dell'alimentazione) o se la rete è a un valore considerato pericoloso; le utenze sono alimentate utilizzando l'energia immagazzinata nelle batterie convertita in una tensione AC attraverso l'inverter.

In questa modalità viene attivato un allarme acustico con intermittenza lenta e la spia LED relativa al Funzionamento in modalità batteria nel pannello anteriore lampeggia.

In caso di prolungata assenza della rete, l'UPS alimenta i carichi fino allo spegnimento quando le batterie sono completamente esaurite.

Poco prima di spegnersi per esaurimento completo della carica delle batterie, viene attivata la segnalazione di batteria quasi scarica tramite un allarme acustico con intermittenza veloce.

Al ritorno della rete, l'UPS torna automaticamente in modalità di funzionamento normale.

7.5 SOVRACCARICO

L'UPS può alimentare carichi fino alla potenza nominale indicata sulla targa dati del prodotto alla tensione di rete nominale; superato questo limite, la macchina entra in condizioni di sovraccarico. Il sovraccarico viene segnalato attraverso un allarme acustico con intermittenza veloce.



ATTENZIONE!
Un sovraccarico di notevole entità è in grado di causare danni permanenti all'UPS!
Evitare il collegamento di stampanti laser che generano picchi di assorbimento tali da provocare il sovraccarico dell'UPS.

8. COMUNICAZIONE

L'UPS fornisce una eccellente protezione da interruzioni o perturbazioni della rete di alimentazione. In tali casi il computer (carico) viene regolarmente alimentato dall'UPS sfruttando l'energia delle batterie fino all'esaurimento della carica.

Per ottimizzare il funzionamento dell'UPS e gestire in modo corretto lo spegnimento per fine autonomia, sono disponibili varie applicazioni software e accessori di comunicazione. È pertanto possibile monitorare lo stato dell'UPS tenendo traccia di tutti i guasti di rete e dell'eventuale esaurimento delle batterie in modo da attivare una procedura automatica di chiusura ordinata dei programmi e di shutdown del sistema. Quando l'alimentazione di rete viene ripristinata, il sistema si riavvierà automaticamente.

Tutti i modelli Netys PL sono dotati di un'interfaccia di comunicazione USB (non disponibile sul modello standard).

8.1 OPZIONI SOFTWARE

Sul modello NETYS PL è possibile utilizzare un software di monitoraggio e di spegnimento grazie al collegamento USB. Tali soluzioni sono studiate appositamente per la gestione efficace dei dispositivi di protezione dell'alimentazione.

Local View, ideale per soluzioni di shutdown e di monitoraggio dell'UPS punto a punto per sistemi operativi Windows®, Linux® e Mac OS X®.

Visitare il sito web www.socomec.com per reperire il software di comunicazione adatto alle proprie esigenze.

9. SOLUZIONI AI PICCOLI PROBLEMI

Il funzionamento ottimale dell'unità si ottiene mantenendola costantemente alimentata (24 ore al giorno). Questo garantisce il corretto mantenimento della carica della batteria.



ATTENZIONE!
L'UPS genera al suo interno delle tensioni elettriche pericolose.

Tutti gli interventi di manutenzione devono essere eseguiti esclusivamente da personale autorizzato.

Se si incontrano difficoltà nel far funzionare l'UPS, il motivo può essere tra quelli elencati di seguito. Per qualsiasi altro problema si suggerisce di contattare direttamente il rivenditore o il centro assistenza.

Per un'azione rapida ed efficace è importante fornire dettagli precisi del guasto quando si effettua la chiamata, oltre al numero di modello e al numero di serie del produttore, che può essere trovato sulla targhetta presente sul fondo dell'UPS.

9.1 RIMEDI AI PICCOLI PROBLEMI

| Problema | Possibile causa | Soluzione |
|--|--|---|
| L'UPS funziona in modalità batteria anche se è disponibile l'alimentazione di rete | Cattiva connessione con la rete d'ingresso | Verificare il collegamento del cavo verso l'UPS e verso la presa di rete |
| | La tensione di rete è fuori dai limiti previsti | Nessun rimedio perché il funzionamento è corretto |
| | Protezione d'ingresso attivata (fusibile bruciato o interruttore automatico) | Sostituire il fusibile d'ingresso con uno dello stesso tipo o ripristinare l'interruttore automatico |
| Autonomia inferiore al valore previsto | Batterie non completamente cariche | Lasciare le batterie in carica per 8 ore consecutive |
| | Batterie non efficienti | Fare sostituire le batterie da personale autorizzato |
| L'UPS va in blocco/sovraccarico | Sovraccarico della linea utenze | Verificare che il carico applicato non sia superiore a quello massimo ammesso o diminuire la potenza richiesta dalle utenze |



Se si prevede un periodo prolungato di inutilizzo dell'apparecchiatura, attendere che le batterie siano completamente cariche prima di spegnere. Durante l'inattività dell'UPS provvedere alla ricarica delle batterie per 24 ore almeno ogni 4 settimane.

10. SOSTITUZIONE DELLA BATTERIA

Effettuabile solo da personale autorizzato!

- La manutenzione delle batterie deve essere eseguita o supervisionata da personale esperto dotato di conoscenza approfondita delle batterie e delle precauzioni necessarie.
- Quando si sostituiscono le batterie, sostituirle con lo stesso tipo e numero di batterie o di pack batterie.



ATTENZIONE
Non gettare le batterie sul fuoco: possono esplodere.



ATTENZIONE
non tentare di aprire o fare a pezzi le batterie. L'elettrolita che contengono è pericoloso per la pelle e per gli occhi. Possono essere rilasciate sostanze tossiche.



ATTENZIONE
Le batterie possono rappresentare un rischio di scosse elettriche e di elevata corrente di cortocircuito. Per qualsiasi intervento di manutenzione sulle batterie, osservare le seguenti precauzioni.

- Togliere orologi, anelli o altri oggetti metallici.
- Utilizzare esclusivamente attrezzi con le impugnature isolate.
- Indossare guanti e stivali di gomma.
- Non appoggiare gli attrezzi o componenti metallici sopra le batterie.
- Prima di collegare o scollegare i morsetti della batteria, scollegare la sorgente di ricarica.
- Stabilire se la batteria è stata inavvertitamente collegata a terra. In caso affermativo, rimuovere il collegamento a terra. Il contatto con qualsiasi parte di una batteria collegata a terra può provocare scosse elettriche. La probabilità di tali scosse può essere ridotta se tali collegamenti a terra vengono rimossi durante l'installazione e la manutenzione.

11. SPECIFICHE TECNICHE

| Modelli | NPL-0600-D NPL-0600-F | NPL-0800-D NPL-0800-F |
|---|---|--------------------------|
| Potenza (protezione UPS) | 600 VA 360 W | 800 VA 480 W |
| Tecnologia | High Frequency Step Wave | |
| Caratteristiche elettriche - Rete d'ingresso | | |
| Tensione nominale d'ingresso | 230 Vac | |
| Tensione rete d'ingresso | 180 ± 270 Vac | |
| Frequenza (nominale) | 50/60 Hz con selezione automatica | |
| Collegamento rete d'ingresso | Cavo con spina | |
| Specifiche elettriche - Uscita | | |
| Tensione (in modalità batteria) | 230 Vac ±10% | |
| Frequenza (in modalità batteria) | 50/60 Hz ±1 Hz (predefinita 50 Hz) | |
| Forma d'onda | Onda a gradino | |
| Protezione | Sovraccarico, scarica profonda e cortocircuito | |
| Prese collegamento utenza | n° 4 prese per protezione UPS e sovratensioni n° 2 prese per protezione da sovratensioni | |
| Caricabatteria USB | 5 Vdc, 0,5 A | |
| Corrente di cortocircuito (come richiesto dalla norma IEC 62040-1) | 439 Apk / 9,6 Vrms | 464 Apk / 10,6 Vrms |
| Sistema di distribuzione elettrica della rete elettrica applicabile | TN | |
| Batteria | | |
| Tempo di autonomia tipico (PC+monitor LCD) | 15 min | 20 min |
| Tipo di batteria | Ermetica al piombo acido | |
| Ricarica batteria | In ricarica permanente anche con UPS spento (rete presente) | |
| Tempo di ricarica | 6 – 8 ore normalmente | |
| Ambiente | | |
| Livello sonoro a 1 metro | < 40 dBA | |
| Temperatura di funzionamento | 0-40°C (15-25°C per la durata ottimale della batteria) | |
| Temperatura di stoccaggio | -20 - +50 °C | |
| Ambiente | Umidità: 90% senza condensa | |
| Altitudine di esercizio | 2000 m (6562 ft) sul livello del mare | |
| Altitudine di stoccaggio | 2000 m (6562 ft) sul livello del mare | |
| Inquinamento | PD2 | |
| Categoria di sovratensione | II per modalità normale | |
| Cassetta | IP20 | |
| Normative di riferimento | IEC 62040-1; EN IEC 62040-1; IEC 62040-2; EN IEC 62040-2 | |
| Certificazione prodotto | CE | |
| Caratteristiche meccaniche | | |
| Dimensioni (L x P x A) mm | 220 x 220 x 123 | |
| Peso netto kg | 3,6 | 4,1 |

Socomec: le nostre innovazioni garantiscono le vostre performance energetiche

1 produttore indipendente

3900 dipendenti nel mondo

8% del fatturato dedicato alla R&S

400 professionisti dedicati all'assistenza

Il vostro esperto di gestione della potenza



POWER SWITCHING



POWER MONITORING



POWER CONVERSION



ENERGY STORAGE



EXPERT SERVICES

Lo specialista delle applicazioni critiche

- Controllo e comando di impianti in bassa tensione
- Sicurezza dei beni e delle persone
- Misura dei parametri elettrici
- Gestione energetica
- Qualità dell'energia
- Disponibilità energetica
- Accumulo di energia
- Prevenzione e manutenzione
- Misure e analisi
- Ottimizzazione
- Consulenza, messa in servizio e formazione

Una presenza capillare

12 siti di produzione

- Francia (x3)
- Italia (x2)
- Tunisia
- India
- Cina (x2)
- USA (x2)
- Canada

30 filiali e sedi commerciali

- Algeria • Australia • Austria • Belgio • Canada
- Cina • Costa d'Avorio • Dubai (Emirati Arabi Uniti)
- Francia (x2) • Germania • India • Indonesia • Italia
- Paesi Bassi • Polonia • Portogallo • Romania • Serbia
- Singapore • Slovenia • Spagna • Sudafrica • Svezia
- Svizzera • Thailandia • Tunisia • Turchia • UK • USA

80 Paesi

in cui i nostri prodotti vengono distribuiti



552541A - IT 07.2023

SOCOMEK

Direzione commerciale
Via Leone Tolstoj 75 F,
20098 San Giuliano Milanese,
Milano

Power Conversion - Energy
Storage - Expert Services
Tel. 02 98 242 942
ups.milano@socomec.com

Power Switching & Monitoring
Tel. 02 98 498 200
Info.scp.it@socomec.com

DISTRIBUTORE/PARTNER

www.socomec.it



100 years
OF SHARED ENERGY

socomec
Innovative Power Solutions